

Die Wäscherutsche





Sie finden auf der

Seite	1	Einwurf Türen
Seite	2	Edelstahlrohr
Seite	3	Komplett-Set V2A
Seite	4	KG-Rohrsystem
Seite	5	Einbau KG-Schüre
Seite	6	Einbauvarianten V2A
Seite	7	Einbauvarianten KG
Seite	8	Vormauerungen
Seite	9	Montagetipps

Einwurf Türen

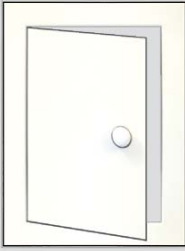
**Einwurf türe: weiß****Best.Nr.:** 88-510

Doppelwandige Stahltüre mit umlaufender Dichtung,
pulverbeschichtet, RAL 9010 weiß.
Drehschnappschloss, DIN links oder rechts öffnend
Größe: B x H = 290 x 340 mm
passend für alle Systeme (V2A + KG)

Einwurf türe: weiß mit Schloss**Best.Nr.:** 88-510-S**Einwurf türe: Edelstahl****Best.Nr.:** 88-511

Doppelwandige Edelstahltüre mit umlaufender
Dichtung, V2A gebürstet
Drehschnappschloss, DIN links oder rechts
Größe: B x H = 290 x 340 mm
passend für alle Systeme (V2A + KG)

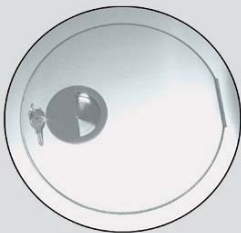
Einwurf türe: Edelstahl**mit Schloss****Best.Nr.:** 88-511-S**Einwurf türe: Stahl****Best.Nr.:** 88-516-VA

Runde Edelstahltüre mit umlaufender Dichtung,
V2A gebürstet
Drehschloss mit 2 Schlüsseln
Größe: D = 360 mm, Einwurföffnung ca. 290 mm
passend für alle Systeme (V2A + KG)

**Einwurf türe: Stahl mit quadratischer Rahmen****Best.Nr.:** 88-518-VA

Runde Edelstahltüre mit umlaufender Dichtung,
V2A gebürstet
Drehschloss mit 2 Schlüsseln
Größe: D = 360 mm, Einwurföffnung ca. 290 mm
passend für alle Systeme (V2A + KG)

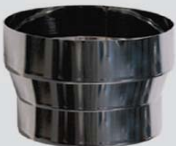
**Konus 300/250****Best.Nr.:** 88-517

für die runde Einwurf türe - 516 (300 mm) zur
Anpassung an das V2A-Rohr D=250 mm
und 250 mm KG-Rohr.

**Wäschesack für D = 250 mm****Best.Nr.:** 88-519**Wäschesack für D = 300 / 315 mm****Best.Nr.:** 88-520

Lieferzeit ca. 2 Wochen

Wäscherutsche mit 250 / 300 mm Edelstahlrohr



Durchmesser:

D = 250 mm

D = 300 mm

Deckel aus V2A

Best.Nr.: 88-501-VA

88-541-VA



Schurenrohr mit Einwurf

Best.Nr.: 88-502-VA

88-542-VA

Edelstahl V2A III-D
mit Außensicke
Einwurfschacht:
ca. 305 x 245 x 170 mm
Länge: ca. 570 mm
Einbaulänge: ca. 490 mm



Ausgleichsrohr

Best.Nr.: 88-503-VA

88-543-VA

Edelstahlrohr V2A III-D

Länge: ca. 1 000 mm
Einbaulänge variabel,
max 900 mm.
Einfache Höhenjustierung
bei Anlagen mit mehreren
Schuren.



Fallrohr lang

Best.Nr.: 88-504-VA

88-544-VA

Edelstahlrohr V2A III-D
mit Außensicke
Länge: ca. 1 080 mm
Einbaulänge: ca. 1000 mm



Fallrohr kurz

Best.Nr.: 88-505-VA

88-545-VA

Edelstahlrohr V2A III-D
mit Außensicke
Länge: ca. 580 mm
Einbaulänge: ca. 500 mm



Endrohr

Best.Nr.: 88-506-VA

88-546-VA

Edelstahlrohr V2A III-D,

Umbörtelung am Ende
Länge: 100 mm

Bogen, 15°

Best.Nr.:

88-507-15-VA

88-547-15-VA

Bogen, 30°

88-507-30-VA

88-547-30-VA

Bogen, 45°

88-507-45-VA

88-547-45-VA



Rohrhalter mit Gummieinlage

Best.Nr.: 88-508-VA

88-534-VA

mit Stockschraube.

Einfache Fixierung der
Rohre an der Wand



Auflager mit Gummieinlage

Best.Nr.: 88-512-VA

88-539-VA

2 Stück Auflagerplatten

1 Rohrhalter

Komplett-Set aus Edelstahl - ohne Türe

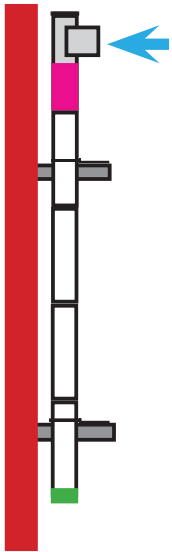

1 x Einwurf + Rohrsystem,
 1 x Deckel
 1 x Schurenrohr
 4 x Fallrohr, lang
 1 x Fallrohr, kurz
 1 x Endrohr
 2 x Rohrhalter
 2 x Auflager

OG bis KG

D = 250 mm

Best.Nr.: 88-521-VA

D = 300 mm

Best.Nr.: 88-548-VA

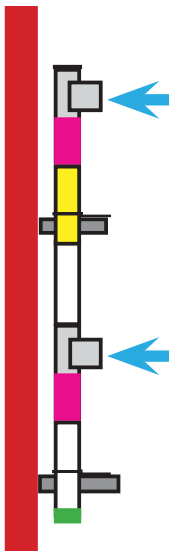

2 x Einwurf + Rohrsystem,
 1 x Deckel
 2 x Schurenrohr
 1 x Ausgleichsrohr
 2 x Fallrohr, lang
 2 x Fallrohr, kurz
 1 x Endrohr
 2 x Rohrhalter
 2 x Auflager

OG bis KG

D = 250 mm

Best.Nr.: 88-522-VA

D = 300 mm

Best.Nr.: 88-549-VA

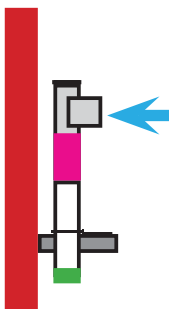

1 x Einwurf + Rohrsystem,
 1 x Deckel
 1 x Schurenrohr
 1 x Fallrohr, lang
 1 x Fallrohr, kurz
 1 x Endrohr
 1 x Rohrhalter
 1 x Auflager

EG bis KG

D = 250 mm

Best.Nr.: 88-523-VA

D = 300 mm

Best.Nr.: 88-550-VA



Änderung bei einem Einwurf von oben:

Es entfällt der Deckel, ein Schurenrohr und ein Fallrohr, kurz.

D=300: Die fehlende Rohrlänge wird mit einem Fallrohr (1080mm) ersetzt.

D=250: Die fehlende Rohrlänge wird mit einem Fallrohr (1080mm) ersetzt, zusätzlich benötigt man den Konus von 250 auf 300 mm.

Bestellen Sie die Einwurftüre nach Ihrer Wahl

Wäscherutsche mit KG-Rohrsystem

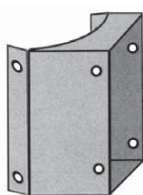

Schure aus Edelstahl V2A

KG-250

Best.Nr.:

88-538-KG

Einwurf: 245 x 305 mm
Überstand: ca. 35 mm
6 x V2A Schlossschrauben,
6 x V2A Unterlegscheiben,
6 x V2A Muttern

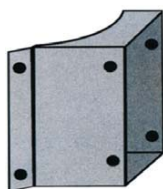

Schure aus Edelstahl V2A

KG-300 (D=315)

Best.Nr.:

88-531-KG

Einwurf: 245 x 305 mm
Überstand: ca. 35 mm
6 x V2A Schlossschrauben,
6 x V2A Unterlegscheiben,
6 x V2A Muttern

Verlängerung, Edelstahl V2A

KG-250 / KG-300

mit Befestigungsmaterial:
6 x V2A Schlossschrauben,
6 x Kunststoffscheiben,
6 x V2A Unterlegscheiben,
6 x V2A Muttern.

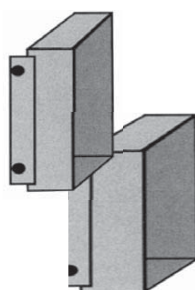

Verlängerung Verlängerung

60 mm

Best.Nr.:

88-532-KG

120 mm

Best.Nr.:

88-537-KG



Auflager

KG-300

Best.Nr.:

88-534-KG

KG-250

Best.Nr.:

88-512-VA

2 Stück Auflagerplatten vz,
1 Stück Rohrhalter mit Gummieinlage für D=315



Rohrhalter

KG-300

Best.Nr.:

88-533-KG

KG-250

Best.Nr.:

88-508-VA

1 Stück Rohrhalter vz
1 Stück Stockschraube

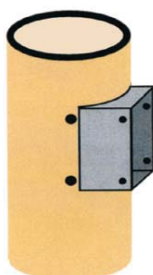

Schurenrohr

KG-300

Best.Nr.:

88-535-KG

komplett vormontiert in ein 300er KG-Rohr
Einwurf: 245 x 305 mm
Überstand: ca. 35 mm
Länge: ca. 1100 mm



Verkleidungsrohr aus Edelstahl V2A

KG-300

Best.Nr.:

88-536-KG

Verkleidung für ein 300er KG-Rohr
D = 315 mm
Länge: ca. 400 mm

Einbau der Schure in ein KG-Rohr

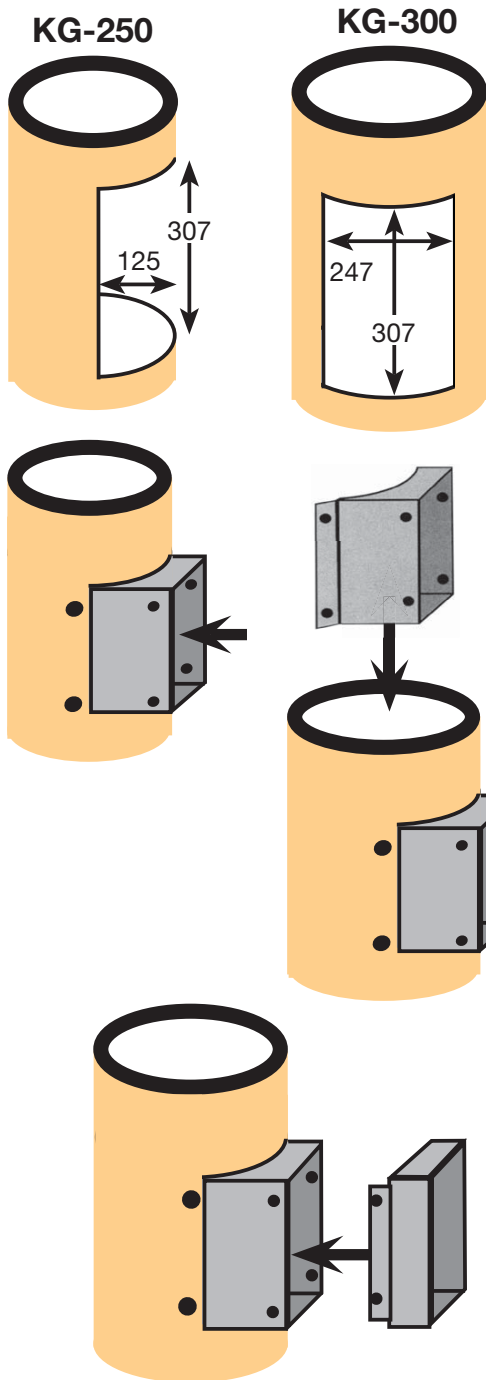

Die Schure wird auf das Rohr gelegt und die Maße mit einem Filzstift übertragen.

Die Eckpunkte innerhalb des Ausschnitts durchbohren. Mit einer Stichsäge mit Holzsägeblatt schneiden Sie die Öffnung in das Schurenrohr - Maße siehe Zeichnung -

Der Ausschnitt kann mit einer Feile oder Holzraspel geglättet werden.

Die Schure wird in das Rohr eingeschoben.

Bohren Sie von innen durch die vorgegebenen Öffnungen der Schure und verschrauben Sie die Schure mit den Schlossschrauben.

Schraube von innen einstecken und die Unterlegscheibe und Mutter auf die Rohraußenseite!

Dichten Sie die Ritzen zwischen Schure und Rohr mit Silicon oder Acryl ab und versteichen es auf der Innenseite glatt.

Verlängern Sie die Schure nach Bedarf, indem Sie die Verlängerung aufsetzen und mit Schlossschrauben verschrauben.

Schraube von innen einstecken, die Kunststoffscheibe, dann die Unterlegscheibe und Mutter auf die Schurenaußenseite!

Für Gipskarton oder Holz bis 24 mm wird keine Verlängerung benötigt.

Für 5 cm Gasbeton benötigt man eine Verlängerung mit 60 mm.

Für 11 cm Ziegelstein benötigt man eine Verlängerung mit 120 mm.

Es können auch mehrere Verlängerungen verwendet werden. (60+120 mm, 120+120 mm, usw).



Edelstahlverkleidung für das 300er KG-Rohr

Das KG-Rohr wird bis auf 7 cm gekürzt.

KG-Rohr mit Silicon einstreichen.

Die Edelstahlverkleidung über das KG-Rohr schieben und fixieren.



Einbauvarianten für die Wäscherutsche aus Edelstahl

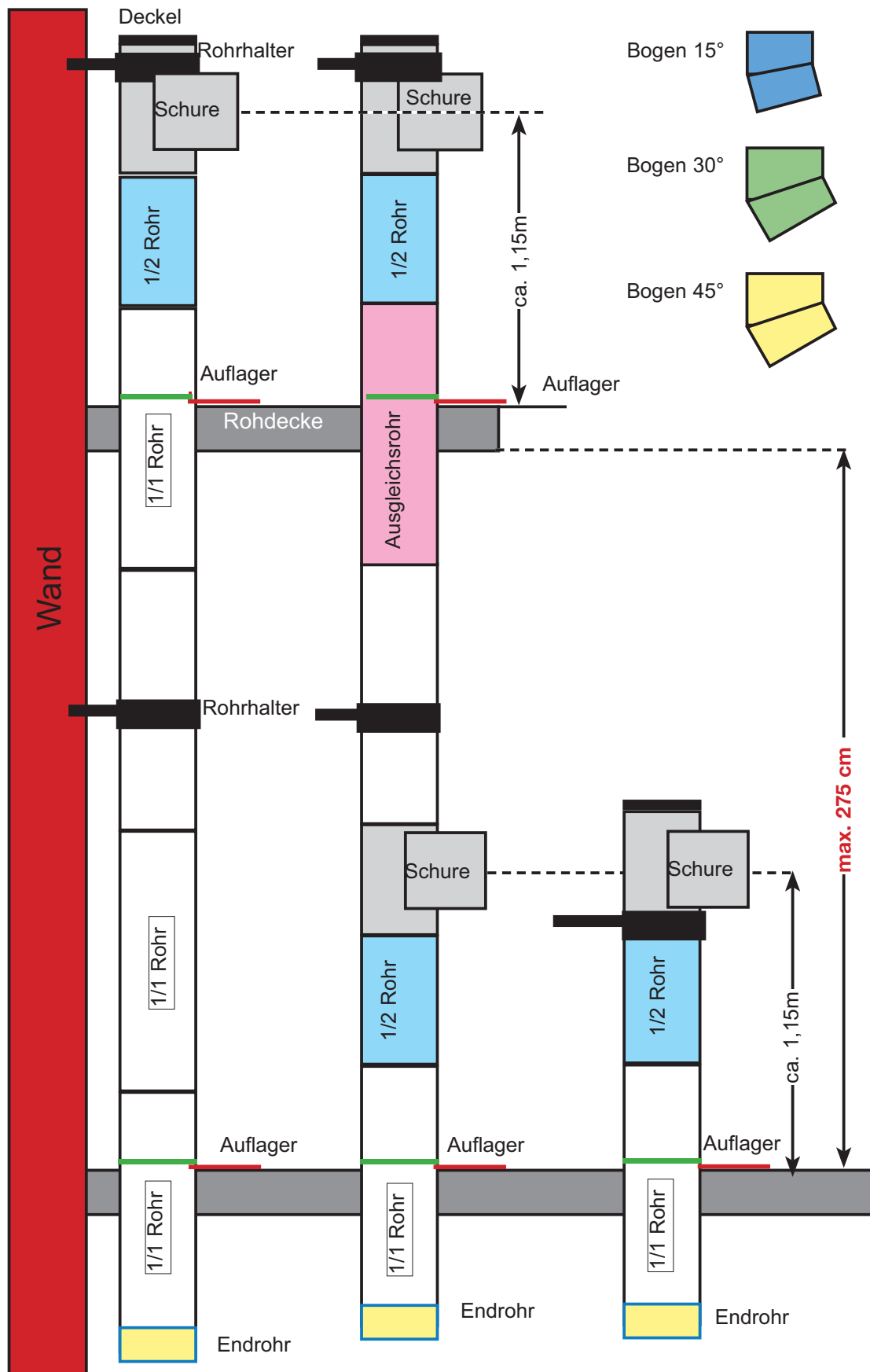

Einbauvarianten mit dem KG-Rohr

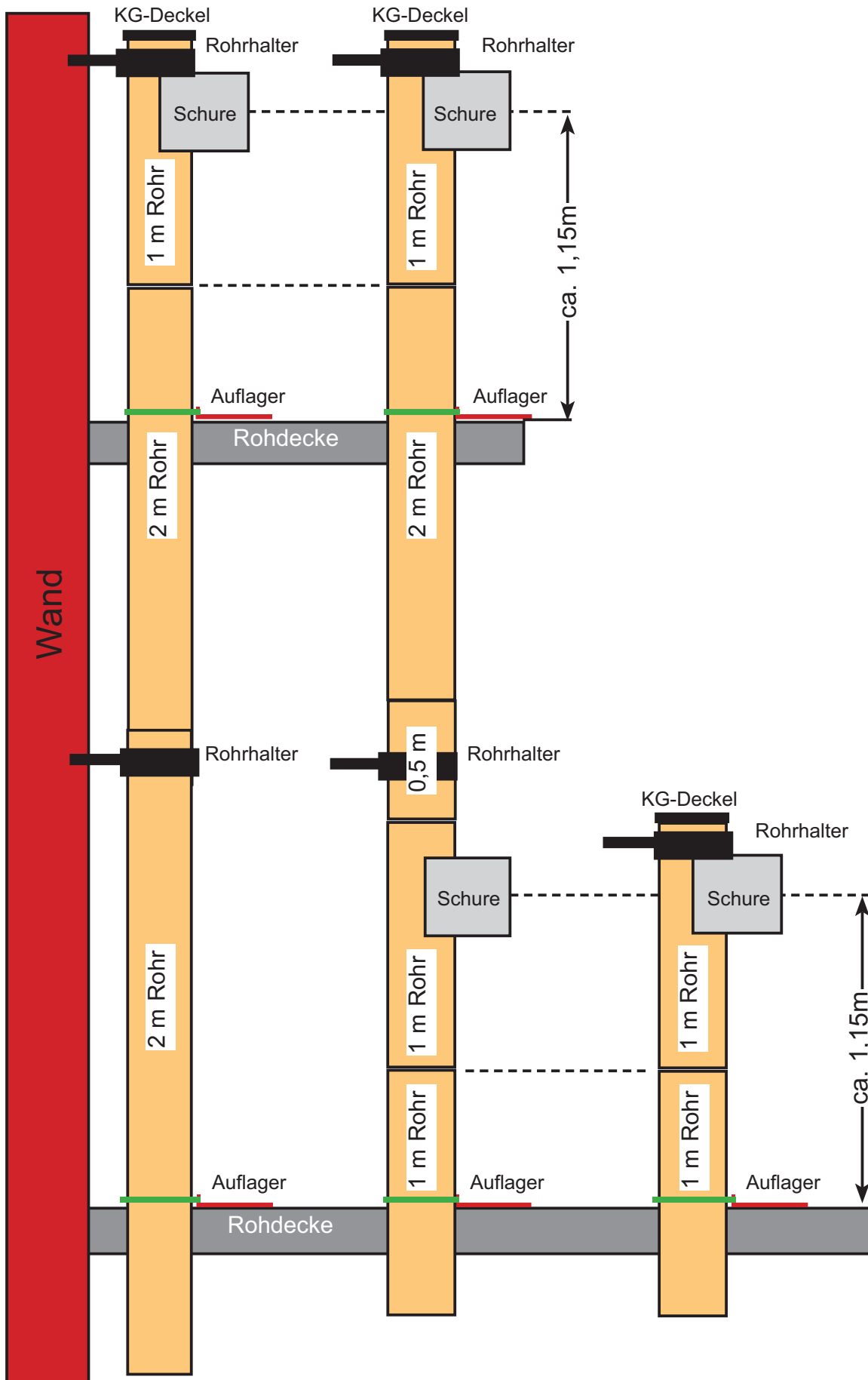

Vormauerungen für die Wäscherutsche

Die Länge der Schure wird an die Vormauerung angepasst!

30 - 60 mm für 24 mm Gips

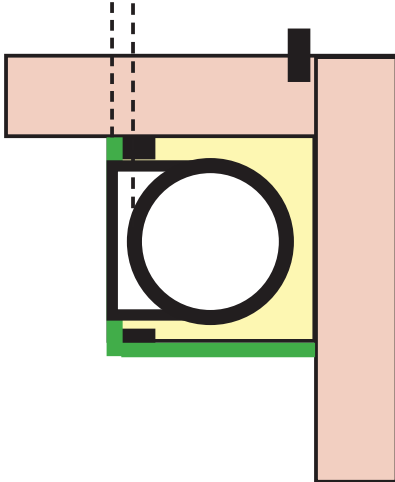

Mit der Einwurftüre kann eine Differenz von 30 mm ausgeglichen werden. Toleranzausgleich von Putz oder Fliesen.

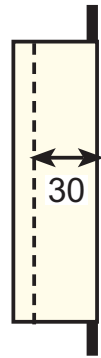

60 -120 mm für 5 cm Gasbeton

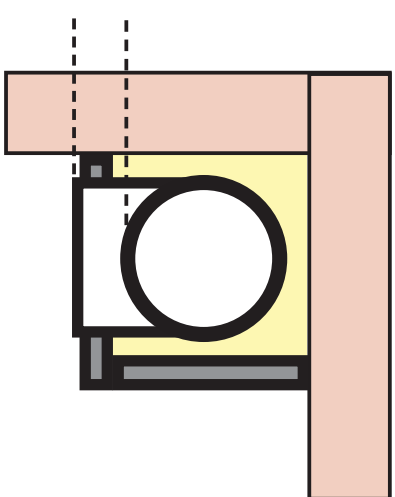

Der seitliche Überstand der Einwurftüre beträgt umlaufend ca. 25 mm und deckt somit den Fliesenschnitt ab.

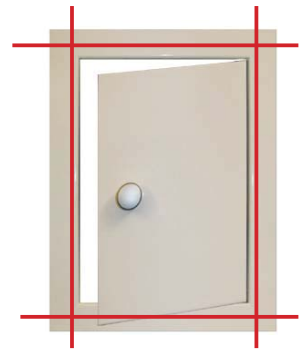

Die Schure kann durch Abschneiden auf die notwendige Länge gekürzt werden. Verwenden Sie dazu eine Metallsäge oder einen Winkelschleifer mit einer Trennscheibe für VA-Blech.

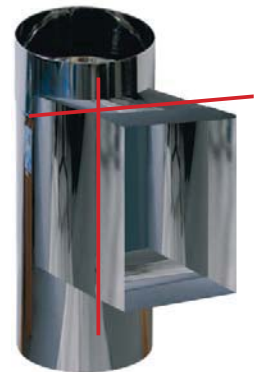

Schurenlänge mindestens 40 mm

120 - 180 mm für 11cm Ziegel

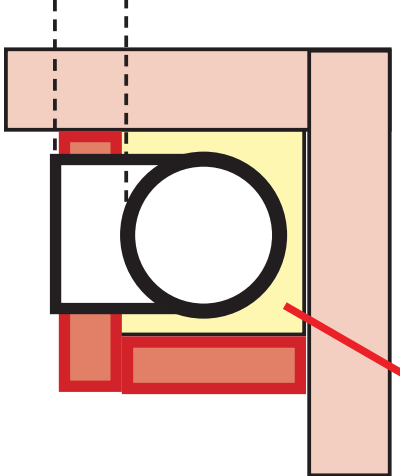

Dämmstoff

Die Länge der KG-Schure kann mit den Schurenverlängerungen an die Vormauerung angepaßt werden.

Es ist empfehlenswert das Edelstahlrohr mit einem Schallschutz aus Steinwolle oder einem anderen schalldämmenden Material zu verkleiden.

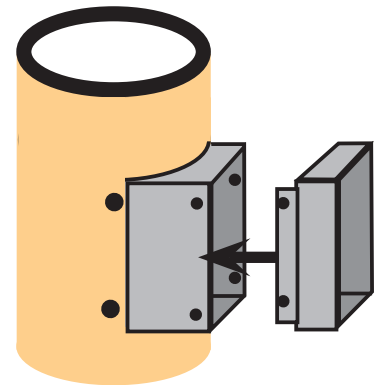

Montagetipps

Wichtig: Sichern Sie das Rohr durch unterbauen.



Die Rohrschelle mit Gummieinlage wird um das Rohr montiert.
Die Auflagerplatten werden an den Schrauben der Rohrschelle mit den Muttern befestigt.
Die Auflagerplatten werden auf dem Rohboden mit mehreren Schrauben und 6 mm Dübeln verankert.



Fixieren Sie das Rohr auf halber Raumhöhe je Etage mit einem Rohrhalter!



Nach dem Einjustieren des Rohres wird die verbleibende Öffnung im Bereich der Deckendurchführung mit Beton ausgegossen.
Anschließend zur Trennung vom Estrich mit einem Randdämmstreifen umwickelt.

Schachtrohr
Randdämmung
Vergussbeton



Die Einwurftüre für den Wäscheabwurf kann als DIN links oder DIN rechts eingebaut werden.
Es ist kein Umbau von Teilen notwendig.



Legen Sie auf der Rückseite des Türrahmens einen Ring mit elastischer Fugenmasse.
Die Einwurftüre wird dann in die Schure eingeschoben, ausgerichtet und mit 4 Inbusschrauben gesichert.



Die Schrauben befinden sich in der Innenseite der Türe.
2 Stück unten und 2 Stück oben.
Der passende Inbusschlüssel wird mitgeliefert.



Ist dieser Weg notwendig ?

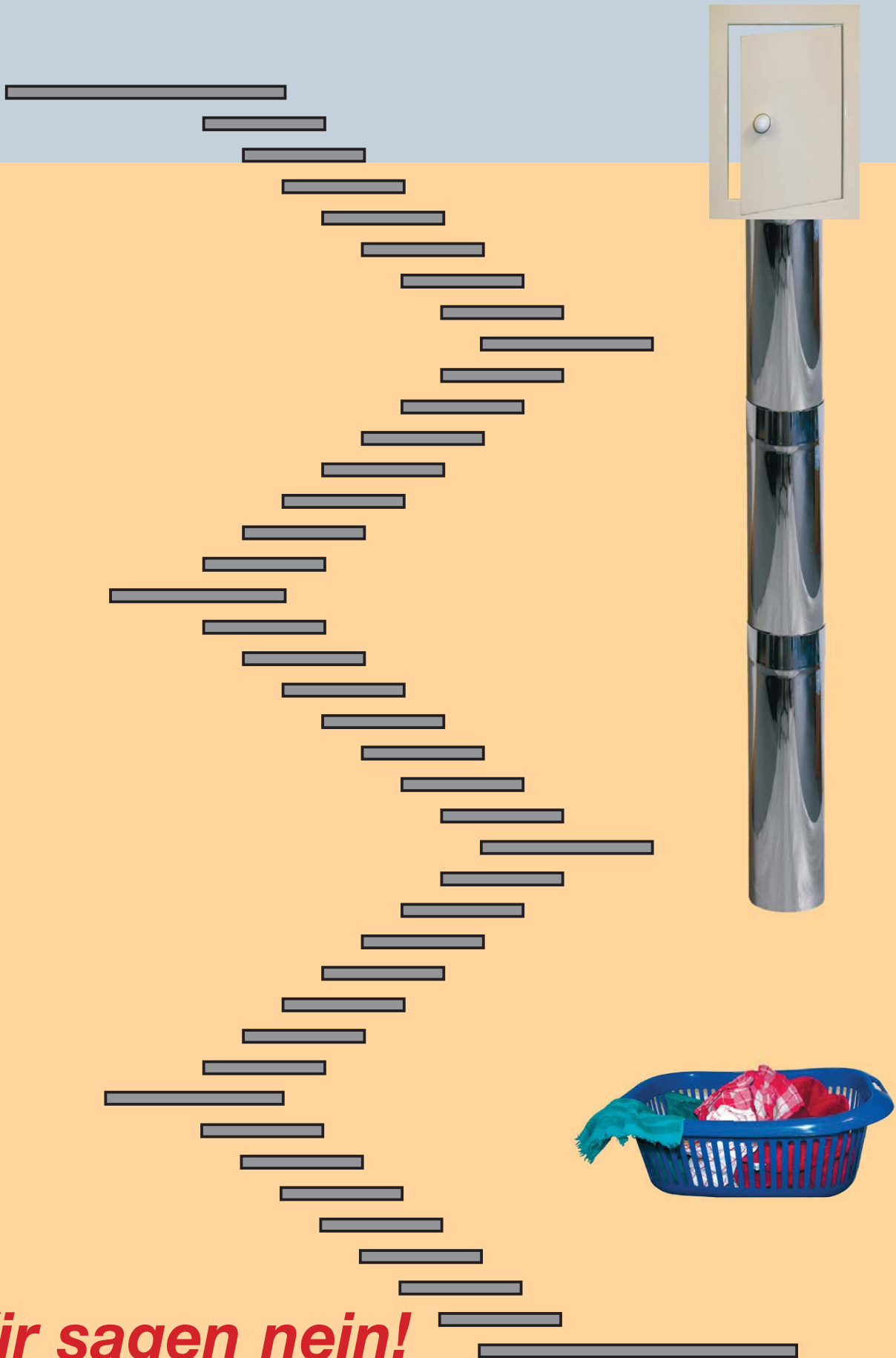

Wir sagen nein!

VACUFIX · Wiedhof 11 C · 31249 Höhenhameln
Tel. 05128 - 617 99 94 · info@vacufix.de